

PRESOSTAT

Szwajcarska firma Trafag jest wiodącym międzynarodowym dostawcą wysokiej jakości czujników oraz mierników do pomiaru ciśnienia oraz temperatury.

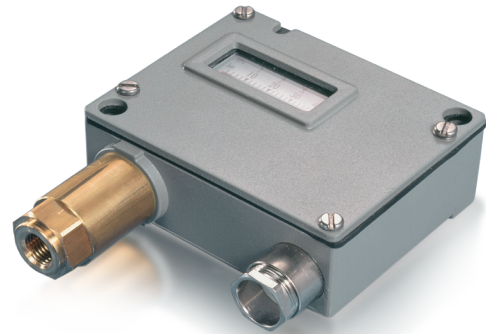

Zastosowania

- Budownictwo okrętowe
- Budowa silników
- Pojazdy szynowe
- Budowa maszyn
- Hydraulika

Zalety

- Wytrzymała aluminiowa obudowa
- Stopień ochrony IP65
- Dowlolna pozycja montażowa

Dane techniczne			
Zasada pomiaru	Mieszek	Powtarzalność	± 1.0 % całego zakr. typ.
Zakres pomiarowy	-0.9 ... 1.5 do 10 ... 100 bar 5 ... 50 do 125 ... 1500 psi	Temperatura medium	-40°C ... +150°C
Sygnal wyjściowy	1 Bezpotencjałowy styk przełączny (SPDT)	Temperatura otoczenia	-25°C ... +70°C
Histeresa przełączania	Nieregulowana	Dopuszczenia / zgodny z	ABS, BV, CCS, DNV-GL, KRS, LRS, RINA EN60730-1/ EN60730-2-6: Typ 2.B.H

Informacje dot. zamówienia / kod typu

		XXX	XX	XX	XXXXXX	XX	XX			
Kod wariantu	Ze wskaźnikiem i śrubą nastawczą	900								
	Bez wskaźnika, ze śrubą nastawczą	904								
	Ze wskaźnikiem i pokrętkiem nastawczym	912								
Mikroprzełącznik	Mała histereza przełączania, standardowa odporność na drgania ^{1) 2)}		10							
	Średnia histereza przełączania, standardowa odporność na drgania ¹⁾		11							
	Średnia histereza przełączania, zwiększona odporność na drgania ¹⁾		23							
	Duża histereza przełączania, duża odporność na drgania ¹⁾		26							
	Pozłacane styki, standardowa odporność na drgania ¹⁾		21							
Zakres	Zakres [bar]	Przeciążalność [bar]	Ciśnienie rozrywające [bar]		Zakres [psi]	Przeciążalność [psi]	Ciśnienie rozrywające [psi]			
	-0.9 ... 1.5	10	13	72	5 ... 50	175	350	G6		
	0.2 ... 1.6	10	13	73	10 ... 100	350	500	G8		
	0.2 ... 2.5	10	13	75	25 ... 200	350	500	G9		
	0 ... 4	12	26	76	50 ... 500	500	1000	H1		
	0 ... 6	12	26	77	125 ... 1500	1500	2300	H3		
	1 ... 10	24	36	78						
	1 ... 16	24	36	79						
	2 ... 25	40	75	80						
	4 ... 40	40	75	81						
	6 ... 60	100	160	82						
	10 ... 100	100	160	83						
	Czujnik	Materiał czujnika	Materiał obudowy czujnika	Gwint	Zakres		Materiał czujnika	Materiał obudowy czujnika	Gwint	Zakres
Mieszek z brązu (CuSn6)		Mosiądz (CuZn39Pb3)	G1/4" wewn.	72	900	Mieszek z brązu (CuSn6)	Mosiądz niklowany chemicznie	G1/4" wewn.	78, 79	955
Mieszek z brązu (CuSn6)		Mosiądz (CuZn39Pb3)	G1/4" wewn.	73, 75	901	Mieszek z brązu (CuSn6)	Mosiądz niklowany chemicznie	G1/4" wewn.	80, 81	957
Mieszek z brązu (CuSn6)		Mosiądz (CuZn39Pb3)	G1/4" wewn.	76, 77	903	Mieszek z brązu (CuSn6)	Mosiądz niklowany chemicznie	G1/2" zewn.	72	959
Mieszek z brązu (CuSn6)		Mosiądz (CuZn39Pb3)	G1/4" wewn.	78, 79	905	Mieszek z brązu (CuSn6)	Mosiądz niklowany chemicznie	G1/2" zewn.	73, 75	952
Mieszek z brązu (CuSn6)		Mosiądz (CuZn39Pb3)	G1/4" wewn.	80, 81	907	Mieszek z brązu (CuSn6)	Mosiądz niklowany chemicznie	G1/2" zewn.	76, 77	954
Stal nierdzewna 1.4435		Mosiądz (CuZn39Pb3)	G1/4" wewn.	82, 83	940	Mieszek z brązu (CuSn6)	Mosiądz niklowany chemicznie	G1/2" zewn.	78, 79	956
Mieszek z brązu (CuSn6)		Mosiądz (CuZn39Pb3)	G1/2" zewn.	72	909	Mieszek z brązu (CuSn6)	Mosiądz niklowany chemicznie	G1/2" zewn.	80, 81	958
Mieszek z brązu (CuSn6)		Mosiądz (CuZn39Pb3)	G1/2" zewn.	73, 75	902	Stal nierdzewna 1.4435	Mosiądz niklowany	G1/4" wewn.	72	800
Mieszek z brązu (CuSn6)		Mosiądz (CuZn39Pb3)	G1/2" zewn.	76, 77	904	Stal nierdzewna 1.4435	Mosiądz niklowany	G1/4" wewn.	73, 75	801
Mieszek z brązu (CuSn6)		Mosiądz (CuZn39Pb3)	G1/2" zewn.	78, 79	906	Stal nierdzewna 1.4435	Mosiądz niklowany	G1/4" wewn.	76, 77	803
Mieszek z brązu (CuSn6)		Mosiądz (CuZn39Pb3)	G1/2" zewn.	80, 81	908	Stal nierdzewna 1.4435	Mosiądz niklowany	G1/4" wewn.	78, 79	805
Stal nierdzewna 1.4435		Mosiądz	G1/2" zewn.	82, 83	941	Stal nierdzewna 1.4435	Mosiądz niklowany	G1/4" wewn.	80, 81	807
Mieszek z brązu (CuSn6)		Mosiądz (CuZn39Pb3)	1/4"NPT wewn.	G6	G6.103	Stal nierdzewna 1.4435	Mosiądz niklowany	G1/4" wewn.	82, 83	840
Mieszek z brązu (CuSn6)		Mosiądz (CuZn39Pb3)	1/4"NPT wewn.	G8	G8.105	Stal nierdzewna 1.4435	Mosiądz niklowany	G1/2" zewn.	72	809
Mieszek z brązu (CuSn6)		Mosiądz (CuZn39Pb3)	1/4"NPT wewn.	G9	G9.105	Stal nierdzewna 1.4435	Mosiądz niklowany	G1/2" zewn.	73, 75	802
Mieszek z brązu (CuSn6)		Mosiądz (CuZn39Pb3)	1/4"NPT wewn.	H1	H1.107	Stal nierdzewna 1.4435	Mosiądz niklowany	G1/2" zewn.	76, 77	804
Mieszek z brązu (CuSn6)		Mosiądz (CuZn39Pb3)	1/4"NPT wewn.	H3	H3.140	Stal nierdzewna 1.4435	Mosiądz niklowany	G1/2" zewn.	78, 79	806
Mieszek z brązu (CuSn6)		Mosiądz niklowany chemicznie	G1/4" wewn.	72	950	Stal nierdzewna 1.4435	Mosiądz niklowany	G1/2" zewn.	80, 81	808
Mieszek z brązu (CuSn6)		Mosiądz niklowany chemicznie	G1/4" wewn.	73, 75	951	Stal nierdzewna 1.4435	Mosiądz niklowany	G1/2" zewn.	82, 83	841
Mieszek z brązu (CuSn6)		Mosiądz niklowany chemicznie	G1/4" wewn.	76, 77	953					

	XXX	XX	XX	XXXXXX	XX	XX
Mocowanie	Bezpośrednio na czujniku lub obudowie					00
	Z pałąkiem montażowym					31
Akcesoria	Plombowanie (ochrona przed manipulacją)					16
	Dławica kablowa M20x1.5 (EN 50262)					07
	Dławica kablowa M24x1.5 (DIN89280)					27
	Dławica kablowa M18x1.5 (DIN89280)					40
	Bez dławica kablowa					33
	Wersja do kolejnictwa IEC 61373, kategoria 2					28
Elementy tłumiące i ogranicznik przepływu – patrz karta katalogowa H72258						

¹⁾ Histereza przełączania nieregulowana

²⁾ Nie nadaje się do aplikacji zarażonych na drgania

Produkty standardowe (bardzo krótki termin dostawy)

Nr produktu	Kod typu	Zakres ciśnienia [bar]	Przeciążalność maks. [bar]	Histereza przełączania [bar]	Średnica Y [mm]	Długość X [mm]
P1.5	900 2672 900	-0.9 ... 1.5	10	0.1 (stała)	45	56.5
P2.5	900 2675 901	0.2 ... 2.5	10	0.1 (stała)	45	56.5
P4	900 2376 903	0 ... 4	12	0.2 (stała)	33	47
P6	900 2377 903	0 ... 6	12	0.2 (stała)	33	47
P10	900 2378 905	1 ... 10	24	0.4 (stała)	27	42.5
P16	900 2379 905	1 ... 16	24	0.4 (stała)	27	42.5
P25	900 2380 907	2 ... 25	40	1 (stała)	33	47
P40	900 2381 907	4 ... 40	40	1 (stała)	33	47
PS1.5	904 2672 900	-0.9 ... 1.5	10	0.1 (stała)	45	56.5
PS2.5	904 2675 901	0.2 ... 2.5	10	0.1 (stała)	45	56.5
PS6	904 2377 903	0 ... 6	12	0.2 (stała)	33	47
PS16	904 2379 905	1 ... 16	24	0.4 (stała)	27	42.5
PS40	904 2381 907	4 ... 40	40	1 (stała)	27	42.5

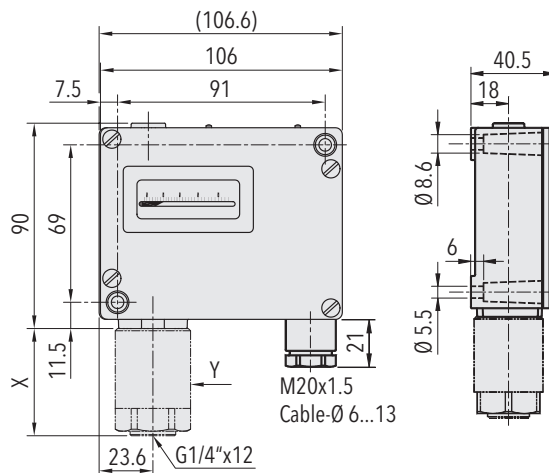

Specyfikacja		
Dokładność	Powtarzalność	± 1.0 % całego zakr. typ.
	Dokładność skali typ.	± 2.0 % całego zakr. typ.
	Histereza przełączania	Patrz tabela
	Zakres nastawczy punkt przełączania ¹⁾	10% ... 90% całego zakr.
Warunki otoczenia	Temperatura otoczenia	-25°C ... +70°C
	Temperatura medium	-40°C ... +150°C
	Temperatura przechowywania	-25°C ... +85°C
	Stopień ochrony	IP65
	Wilgotność	Maks. 95 % wzgl.
	Drgania	Przełącznik 23/26, 5...25 Hz: ±1.6 mm 25...100 Hz: 4 g Zakresy 72, 73, 75, 5...50 Hz: 20 mm/s
	Wstrząs	50 g / 11 ms
Dane mechaniczne	Czujnik	Patrz informacje dot. zamówienia
	Obudowa	AlSi10Mg/ epoksydowane
	Uszczelka	NBR
	Uszczelka obudowy	EPDM 75 Sh
	Dławica kablowa	Mosiądz niklowany
	Wtyk męski	PA, poliamid
	Moment dokręcania	maks. 25 Nm
	Pozycja montażowa	dowolna
	Masa	~ 710 g
Mikroprzełącznik	Moc załączalna	Patrz tabela
	Rezystancja izolacji	> 2 MΩ
	Wytrzymałość dielektryczna	U ≤ 250 V: 1.45 kV/ U ≤ 500 V: 2 kV względem masy
	Trwałość (mechaniczna)	Mikroprzełącznik 10/11: 20 mln cykli zmiany obciążenia Mikroprzełącznik 21: 0.5 mln cykli zmiany obciążenia Mikroprzełącznik 23/26: 0.3 mln cykli zmiany obciążenia
Przylącze elektryczne	Przylącza elektryczne	Zacisk śrubowy
	Dławica kablowa	M20x1.5 Ø przewód 6...13 mm
	Zacisk śrubowy	3 x 1.5 ... 4 mm ²

¹⁾ Inne zakresy nastawczy na żądanie

Informacje dodatkowe		
Dokumenty	Karta katalogowa	www.trafag.com/H72252
	Instrukcja obsługi	www.trafag.com/H71261
	Ulotka	www.trafag.com/H70911

Wymiary

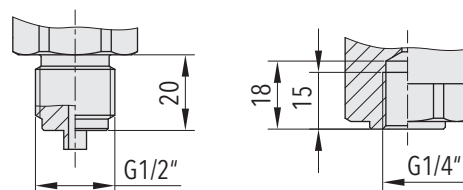
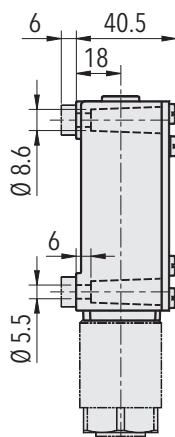
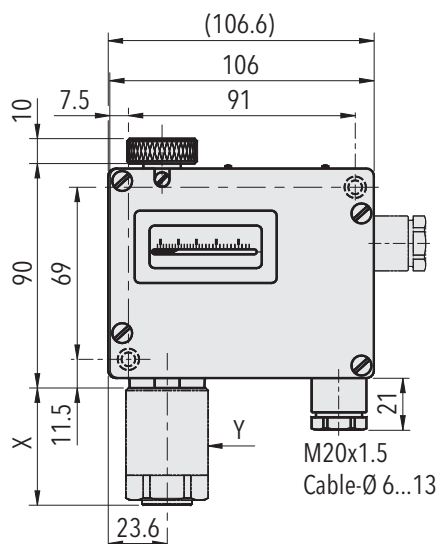

G1/2" zewn.

G1/4" wewn.

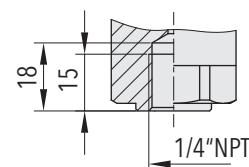

1/4" NPT wewn.

Wymiar X i Y – patrz karta katalogowa H72271

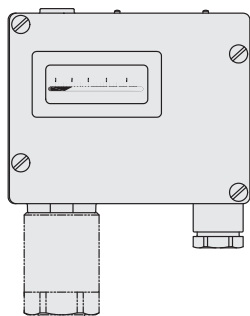

900.XX.XX.XXX.XX.XX

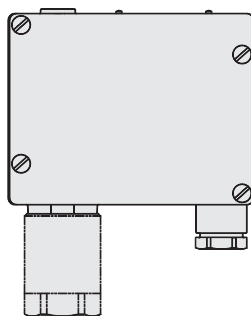

904.XX.XX.XXX.XX.XX

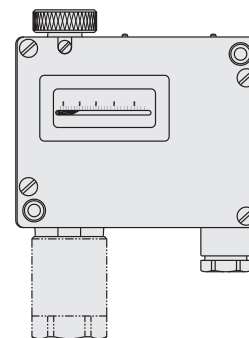

912.XX.XX.XXX.XX.XX

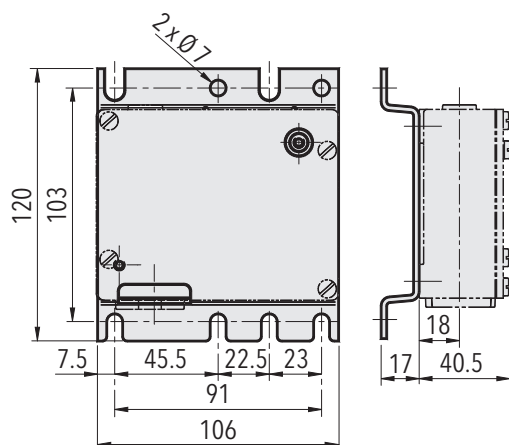

9XX.XX.XX.XXX.31.XX

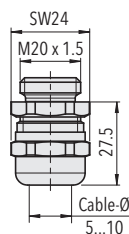

9XX.XX.XX.XXX.XX.07

M20x1.5

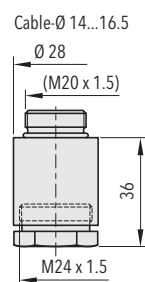

9XX.XX.XX.XXX.XX.27

M24x1.5

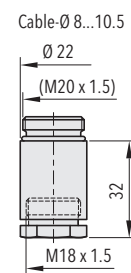

9XX.XX.XX.XXX.XX.40



M18x1.5



Histeresa przełączania typ. @ 25°C

Zakres pomiarowy czujnika mieszkowego	[bar]	-0.9 ... 1.5 0.2 ... 1.6 0.2 ... 2.5	0 ... 4 0 ... 6	1 ... 10 1 ... 16	2 ... 25 4 ... 40	6 ... 60 10 ... 100
Mikroprzełącznik 10: Histeresa przełączania nieregulowana	[bar]	0.03	0.08	0.2	0.5	1.5
Mikroprzełącznik 11/21/23: Histeresa przełączania nieregulowana	[bar]	0.1	0.2	0.4	1.0	3.0
Mikroprzełącznik 26: Histeresa przełączania nieregulowana	[bar]	0.1	0.3	0.8	2.0	5.0
Zakres pomiarowy czujnika mieszkowego	[psi]	5 ... 50	10 ... 100 25 ... 200	50 ... 500	125 ... 1500	
Mikroprzełącznik 10: Histeresa przełączania nieregulowana	[psi]	1.2	3	7.5	22	
Mikroprzełącznik 11/21/23: Histeresa przełączania nieregulowana	[psi]	3	6	14.5	44	
Mikroprzełącznik 26: Histeresa przełączania nieregulowana	[psi]	4.4	12	30	72.5	

Dane elektryczne łącznika

Typ	Cechy	Moc załączalna	
		Obciążenie omowe (obciążenie indukcyjne)	
		AC	DC
10	Mała histeresa przełączania (niezalecana do zastosowań przy obciążeniu drganiami)	125 V 10 (1.5) A 250 V 10 (1.25) A	250 V 0.2 (0.02) A 125 V 0.4 (0.03) A 30 V 2 (1) A 14 V 15 (2.5) A
11	Średnia histeresa przełączania, standardowa odporność na drgania	125 V 15 (1.5) A 250 V 15 (1.25) A 500 V 10 (0.75) A	250 V 0.25 (0.03) A 125 V 0.5 (0.05) A 30 V 6 (1.5) A 14 V 15 (1.5) A
23 	Średnia histeresa przełączania, zwiększona odporność na drgania	125 V 15 (1.5) A 250 V 15 (1.25) A 500 V 10 (0.75) A	250 V 0.3 (0.05) A 125 V 0.6 (0.1) A 30 V 15 (1.5) A 14 V 15 (1.5) A
26 	Duża histeresa przełączania, duża odporność na drgania	125 V 15 (1.5) A 250 V 15 (1.25) A 500 V 10 (0.75) A	250 V 0.3 (0.2) A 125 V 0.75 (0.4) A 30 V 15 (1.5) A 14 V 15 (1.5) A
21	Połączane styki, standardowa odporność na drgania	24 V 0.1 (0.1) A 12 V 1.0 (1.0) A 5 V 2.0 (2.0) A	24 V 0.1 (0.1) A 12 V 1.0 (1.0) A 5 V 2.0 (2.0) A

Przylącze elektryczne

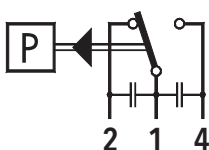

Przełącznik 10/11/23

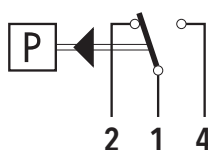

Przełącznik 21/26